

# CINEMA SB200

powered soundbar speaker



## BRUGERVEJLEDNING

### TAK, FORDI DU VALGTE DETTE PRODUKT FRA JBL®

JBL Cinema SB200 powered soundbar speaker er et komplet integreret lydsystem, der drastisk vil forbedre lyden på de programmer, du ser på tv. Det kan monteres på væggen eller stå på en hylde og inkluderer alle de nødvendige kabler til at kunne blive tilsluttet til et tv, en kabel-/satellit-tuner eller en dvd-afspiller.

Vi er overbevist om, at dette JBL-system vil opfylde alle dine forventninger – og at du, når du overvejer at anskaffe ekstra lydudstyr til hjemmet, bilen eller kontoret, endnu engang vil vælge JBL-produkter.

Denne brugervejledning indeholder alt, hvad du har brug for at vide for at opsætte, tilslutte og justere dit nye lydsystem. Du kan finde flere detaljerede oplysninger ved at besøge vores websted: [www.jbl.com](http://www.jbl.com).

### MEDFØLGENDE DELE

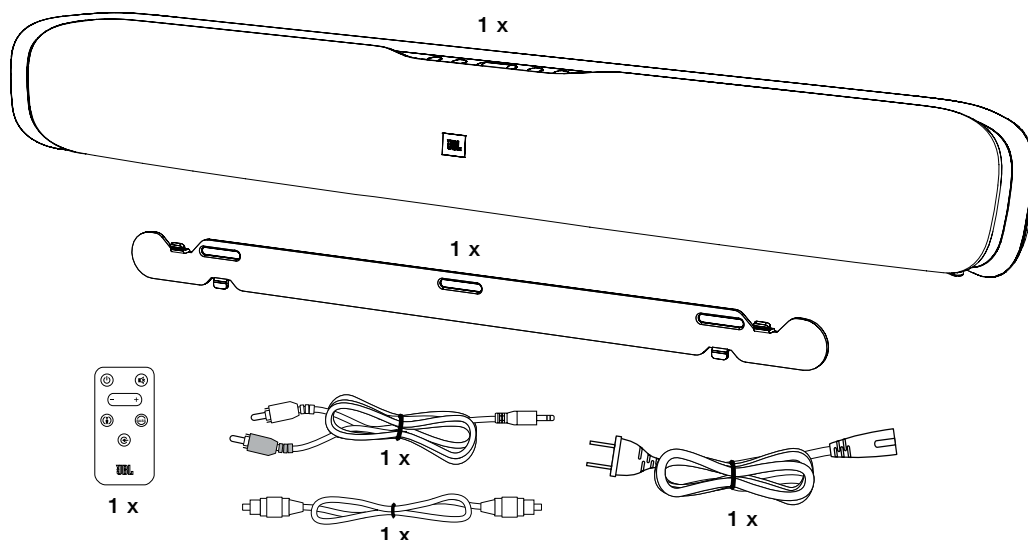

## KNAPPER OG TILSLUTNINGER PÅ BAGSIDEN AF SOUNDBAR

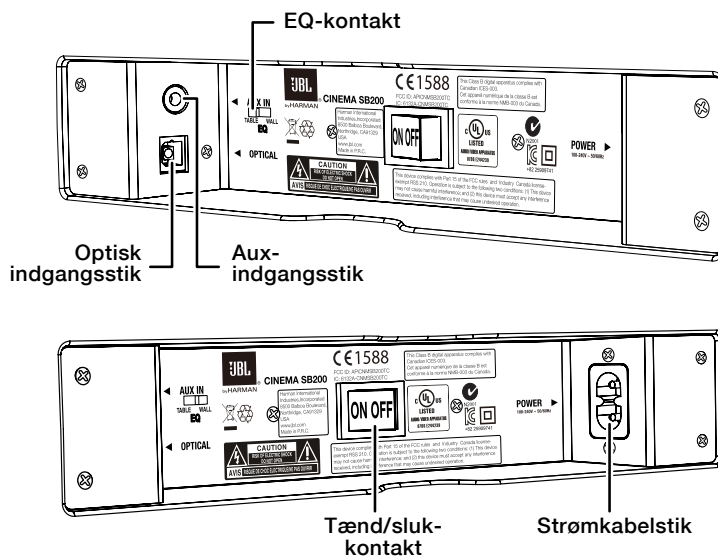

**EQ-kontakt:** Brug denne kontakt til at justere soundbars bas til enten væg- eller bordmontering. Hvis du monterer soundbar på væggen vha. det medfølgende vægmonteringsbeslag, bør EQ-kontakten sættes i positionen "Wall" for at opnå den mest naturlige baslyd. Hvis du placerer soundbar på et bord, bør EQ-kontakten sættes i positionen "Table" for at opnå den mest naturlige baslyd.

**Optisk indgangsstik (digitalt):** Hvis dit tv, din dvd-afspiller eller din kabel-/satellit-tuner har en optisk digital udgang, kan det medfølgende optiske kabel bruges til at tilslutte den her.

**BEMÆRK:** Du kan tilslutte forskellige kilder til det analoge og det digitale stik.

**Aux-indgangsstik (analogt):** Brug det medfølgende stereo 3,5 mm til stereo RCA-lydkabel til at tilslutte den analoge stereoudgang fra tv'et, dvd-afspilleren eller kabel-/satellit-tuneren her.

**Afbryder:** Sæt denne kontakt i positionen "On" for at tænde for soundbar. Ved almindelig brug bør kontakten blive i positionen "On". Se *Tænd/sluk for soundbar* på side 5 for at få flere oplysninger.

**Strømkabelstik:** Tilslut det medfølgende strømkabel her. Se *Strømtilslutninger* på side 5 for at få flere oplysninger.

**VIGTIGT:** Tilslut ikke strømkablet til en stikkontakt, før du har indsat og kontrolleret alle andre tilslutninger.

Hvis du ikke skal bruge soundbar i en længere periode – f.eks. hvis du skal på ferie – bør du sætte tænd/sluk-kontakten i positionen "Off".

## KNAPPER OVEN PÅ SOUNDBAR OG FJERNKONTROL

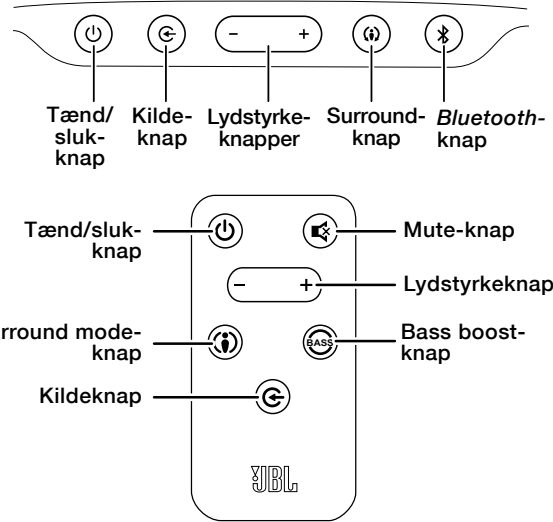

**Tænd/sluk-knap:** For at tænde for soundbar, når den er i Standby-tilstand, skal du trykke på tænd/sluk-knappen på enten soundbar eller fjernkontrollen. (Strømindikatoren bliver hvid). For at sætte soundbar i Standby-tilstand skal du trykke på en af tænd/sluk-knapperne, mens systemet er tændt. (Strømindikatoren bliver gul). Hvis du ikke trykker på tænd/sluk-knappen, går soundbar automatisk i Standby-tilstand ca. 10 min. efter, at lydsignalet ophører.

**BEMÆRK:** Hvis du sætter soundbar i Standby-tilstand ved at trykke på tænd/sluk-knappen, skal du manuelt tænde den ved at trykke på tænd/sluk-knappen igen.

**Mute-knap (kun på fjernkontrollen):** Tryk på mute-knappen for at slå lyden fra soundbar. Lyden kan atter slås til systemet ved at trykke på enten mute-knappen eller en af lydstyrkeknapperne.

**BEMÆRK:** Ved at trykke på begge lydstyrkeknapper samtidigt, mens systemet er tændt, slås lyden fra. Tryk på en af lydstyrkeknapperne, mens lyden er slået fra, for at slå lyden til igen.

**Surround mode-knap:** Denne knap tænder og slukker for soundbars HARMAN Display Surround. Surround-knappens indikator bliver gul, når HARMAN Display Surround er slået til, og hvid, når HARMAN Display Surround er slået fra (almindelig stereolyd). Se *Justering af surround mode* på side 6 for at få flere oplysninger.

**Lydstyrkeknapper:** Tryk på knappen "+" for at skrue op for lyden, og tryk på knappen "-" for at skrue ned for lyden. Knapperne lyser hvidt et øjeblik, når de bliver trykket på.

**Kildevalgs-knap:** Denne knap skifter mellem de kilder, der er forbundet til Aux-indgangen (analog) og den optiske (digitale) indgang. Når Aux-indgangen er aktiv, vil kildeindikatoren lyse hvidt, og når den optiske indgang er aktiv, vil kildeindikatoren lyse gult.

**Bluetooth-knap (kun på soundbar):** Tryk på denne knap for at afpille lyd fra en parret Bluetooth-enhed på soundbar. (LED-knappen vil lyse blå, når en parret Bluetooth-enhed er den aktive kilde). Tryk på denne knap og hold den nede for at få soundbar ind i Bluetooth-parringstilstand. Se *Bluetooth-funktion* på side 5 for at få flere oplysninger.

**Bass boost-knap (kun på fjernkontrollen):** Tryk på fjernbetjeningens bass boost-knap for at forstærke lavfrekvensydelsen. Tryk på bass boost-knappen igen for at vende tilbage til soundbars normale lavfrekvensydelse.

## PLACERING AF SOUNDBAR

### PLACERING AF SOUNDBAR PÅ ET BORD

Hvis tv'et står på et bord, kan du sætte soundbar midt for skærmen lige foran tv-foden. Så længe bordpladen er plan, kan soundbar stå på sine gummidupper.

- Sæt soundbars EQ-kontakt i positionen "Table". Se *Knapper og tilslutninger på bagsiden af soundbar* på side 2.

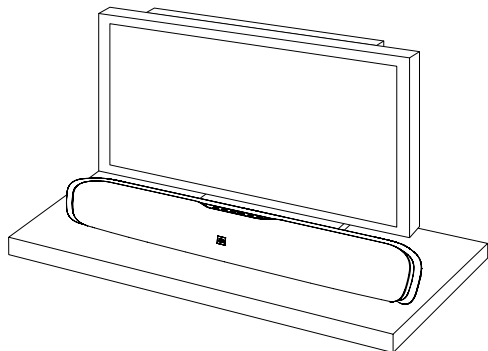

### VÆGMONTERING AF SOUNDBAR

Hvis tv'et hænger på væggen, kan du bruge det medfølgende vægmonteringsbeslag til at montere soundbar på væggen lige under tv-skærmen.

1. Find det sted på væggen, hvor soundbar skal hænge. Kontroller, at det øverste af soundbar ikke kommer til at blokere for udsynet til tv-skærmen, når soundbar monteres på væggen.
2. Hold beslaget op på muren for at markere de steder, hvor der skal bores huller til vægmonteringsbeslaget. Der skal være 18 cm mellem hvert af de tre huller, og beslagets huller er lavet til at passe til 4 mm-skruer. Kontroller, at hullerne er i samme højde. Se illustrationen nedenfor.

Marker de tre huller til beslaget med 18 cm mellem dem

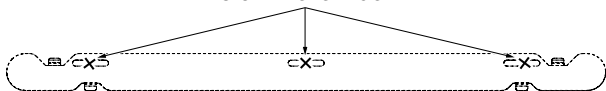

3. Sørg for, at beslagets flade side er ind mod væggen, og fastgør vægmonteringsbeslaget på de markerede steder på væggen med værktøj, der passer til væggens konstruktion og materiale. Bemærk, at soundbar vejer 3,4 kg. Sørg for at bruge dele, der kan bære denne vægt.

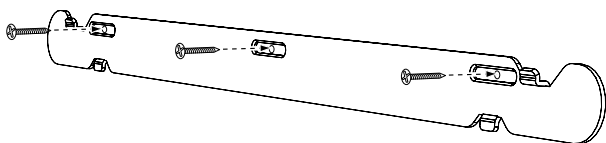

4. Efter at have læst *afsnittet Tilslutninger* på side 4, skal du slutte alle kabler til soundbar.

### VIGTIGT: Sæt IKKE soundbars strømkabel i en stikkontakt endnu.

- Sæt soundbars EQ-kontakt i positionen "Wall", og sæt soundbars tænd/sluk-kontakt i positionen "On". Se *Knapper og tilslutninger på bagsiden af soundbar* på side 2.
5. Fastgør soundbar til beslaget ved at skubbe beslagets øverste dele ind i hullerne på bagsiden af soundbar. Beslagets huller gør det muligt at justere soundbars vinkel på væggen for at sikre, at den hænger lige.

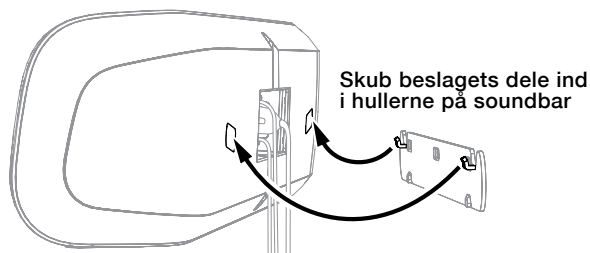

## TILSLUTNINGER

### KILDETILSLUTNINGER

**Analog:** Brug det medfølgende stereolydkabel til at forbinde soundbars Aux-indgang (analog) med tv'ets stereolydudgang. Hvis tv'et har to sæt jack-kabler til lydudgang, skal du bruge det med fast (og ikke variabelt) udgangsniveau. Dette gør det muligt at slå tv-højtalerne helt fra, mens tv'et stadig sender et uforstyrret lydsignal til soundbar.

**Digital:** Hvis din dvd-afspiller, din kabel-tuner eller din satellit-tuner har en optisk digital udgang, kan du bruge det medfølgende optiske digitale lydkabel til at tilslutte den til soundbars optiske (digitale) indgang.

**BEMÆRK:** Hvis ikke din dvd-afspiller, din kabel-tuner eller din satellit-tuner har en optisk digital udgang, kan du tilslutte dens analoge lydudgang til tv'et. Tv'et sender sit lydsignal til soundbar via den analoge tilslutning beskrevet ovenfor.

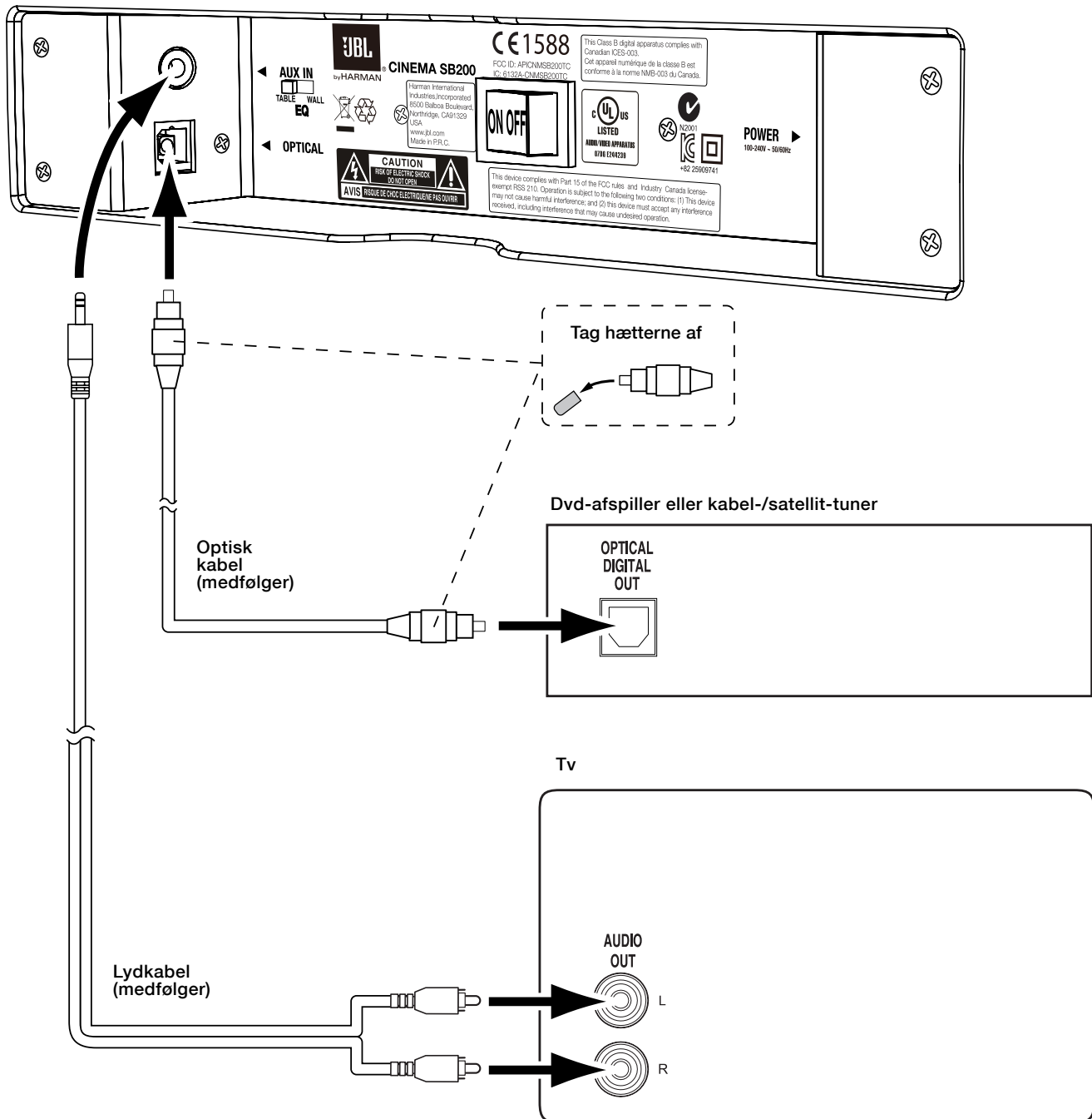

**STRØMTILSLUTNINGER**

Når du har kontrolleret, at alle kilderne er tilsluttet korrekt, skal du tilslutte det medfølgende strømkabel til soundbars strømkabelstik og sætte den anden ende i en *slukket* stikkontakt. Sæt IKKE dette kabel ind i de tilbehørsstik, der findes på nogle lydkomponenter.

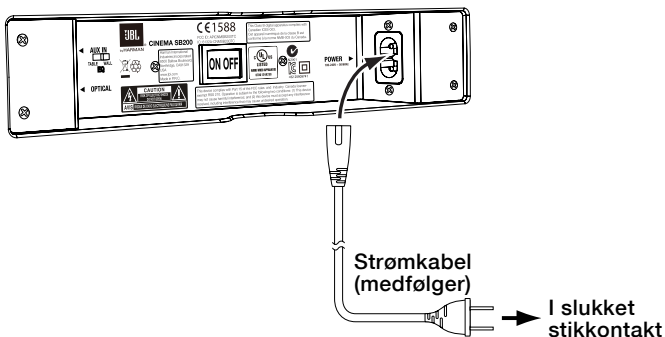

**BRUG AF SOUNDBAR-SYSTEMET**

**TÆND/SLUK FOR SOUNDBAR**

Sæt soundbars tænd/sluk-kontakt i positionen "On".

Tænd/sluk-kontakt

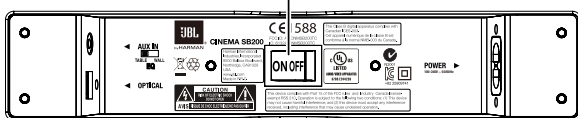

Tryk på tænd/sluk-knappen på enten soundbar eller fjernkontrollen for at tænde for soundbar. For at sætte soundbar i Standby-tilstand skal du trykke på en af tænd/sluk-knapperne, mens soundbar er tændt.

Tænd/sluk-knap



Tænd/sluk-knap

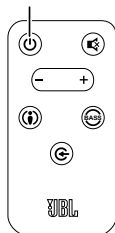

Hvis ikke du trykker på tænd/sluk-knappen, går soundbar automatisk i Standby-tilstand ca. 10 min. efter, at lydsignalet ophører. BEMÆRK: Hvis du har sat soundbar i Standby-tilstand ved at trykke på tænd/sluk-knappen, skal du manuelt tænde for den ved at trykke på tænd/sluk-knappen igen. Hvis soundbar automatisk er gået i Standby-tilstand efter 10 min. uden lydsignal, tænder den automatisk, når den modtager et lydsignal fra et af indgangstikkene.

Hvis du forlader hjemmet i længere tid, eller hvis du ikke skal bruge soundbar i længere tid, bør du sætte tænd/sluk-kontakten i positionen "Off".

**BLUETOOTH-FUNKTION**

For trådløst at streame lyd til soundbar fra en enhed, der understøtter *Bluetooth*:

1. Bekræft, at soundbar er i *Bluetooth*-parringstilstand (*Bluetooth*-LED'en vil blinke blå). Hvis LED ikke blinker blå, skal du trykke på *Bluetooth*-knappen og holde den nede indtil LED begynder at blinke blå.

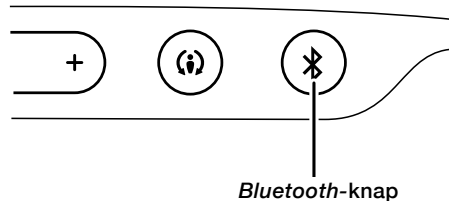

2. Sæt enheden i parringstilstand. Brug enhedens *Bluetooth*-parringsmenu til at parre den med soundbar. (Soundbar vil figurere som "SB200" i enhedens menu). Hvis enheden beder om en adgangskode, brug 0000.
3. Når soundbars *Bluetooth*-LED bliver ved med at lyse, er den parret med enheden, og du kan via *Bluetooth* streame lyd fra enheden over på soundbar.

For at afbryde forbindelsen til *Bluetooth*-enheden skal du trykke på soundbars *Bluetooth*-knap og holde den nede, indtil LED begynder at blinke. For at parre soundbar med en anden enhed, der understøtter *Bluetooth*, skal du gentage trin 1-3 med den nye enhed.

**Bemærk ved Bluetooth-funktion:**

- Du kan manuelt skifte kilde og vælge den parrede *Bluetooth*-enhed ved at trykke på soundbars *Bluetooth*-knap.
- Hvis du manuelt skifter soundbar til en anden kilde, mens en parret *Bluetooth*-enhed streamer til soundbar, vil soundbar sende et stopsignal, og *Bluetooth*-enheden vil stoppe streamingen.

**KILDESKIFT**

Tryk på kildeknapen på enten soundbar eller fjernkontrollen for at skifte mellem de forskellige enheder, der er tilsluttet via Aux-indgangen eller den optiske indgang og en enhed, der streamer lyd via *Bluetooth*. Når Aux-indgangen er aktiv, lyser kildeindikatoren hvidt, og når den optiske indgang er aktiv, lyser kildeindikatoren gult.

Kildeknap

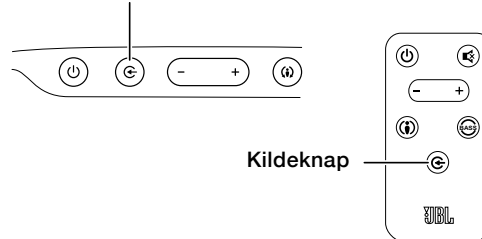

## JUSTERING AF SYSTEMETS LYDSTYRKE

Tryk på lydstyrkeknapperne + og - på soundbar eller fjernkontrollen for at skrue op eller ned for lyden gradvist. Hold knapperne nede for fortsat at skrue op eller ned for lyden.

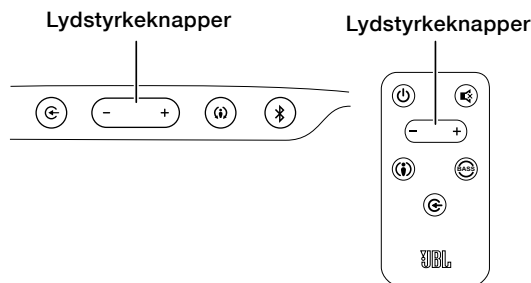

For at få den bedste lydoplevelse anbefaler vi, at du slår tv'ets indbyggede højtalere fra. Se i tv-manualen, hvordan dette gøres.

## SLÅ LYDEN FRA SYSTEMET

Tryk kort på begge soundbars lydstyrkeknapper samtidigt, eller tryk på fjernbetjeningens mute-knap for at slå lyden fra systemet. (Begge lydstyrkeindikatorer lyser). Tryk kort på én af soundbars lydstyrkeknapper, eller tryk på fjernbetjeningens mute-knap for at slå lyden til systemet igen. (Lydstyrkeindikatorerne lyser ikke længere).

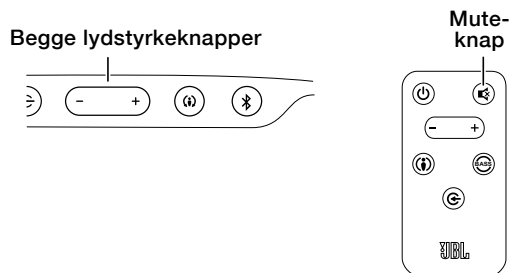

## JUSTERING AF SURROUND MODE

Tryk på knappen surround mode på enten soundbar eller fjernkontrollen for at skifte mellem normal stereo (surround mode-indikatoren lyser hvidt) og HARMAN Display Surround (surround mode-indikatoren lyser gult). HARMAN Display Surround-indstillingen giver en komplet surround sound-oplevelse for alle – både de forreste og dem, der sidder lidt længere væk. Selvom effekten er størst, når du ser film, kan du også prøve HARMAN Display Surround-indstillingen, når du lytter til musik.

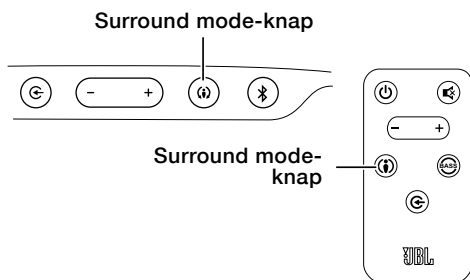

## FORSTÆRKNING AF BASSEN

Tryk på bass boost-knappen på fjernkontrollen for at forstærke lavfrekvensydelsen. Det giver bassen en større effekt, hvilket du måske foretrækker, når du ser film eller lytter til musik. Der sker ikke noget ved at eksperimentere med denne kontrol. Tryk på bass boost-knappen igen for at vende tilbage til soundbars normale lavfrekvensydelse.

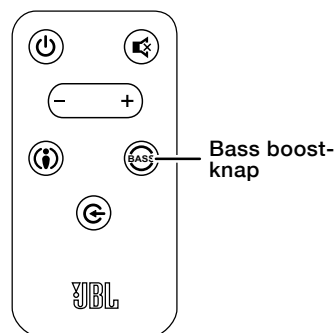

## INDSTILLING AF TV-FJERNBETJENINGENS LYDSTYRKE- OG MUTE-KOMMANDOER

Du kan programmere soundbar til at reagere på tv-fjernbetjeningens kommandoer for lydstyrke op, lydstyrke ned og mute. Du kan dermed styre både soundbar og tv med én og samme fjernkontrol. Før du begynder at programmere soundbar, skal du have tv-fjernbetjening klar.

1. Tryk på soundbars surround-knap, og hold den nede, indtil knappen begynder at blinke gult.

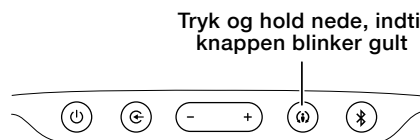

2. Hold tv-fjernbetjeningen ca. 30 cm fra soundbars front, og ret fjernkontrollen direkte mod soundbar:

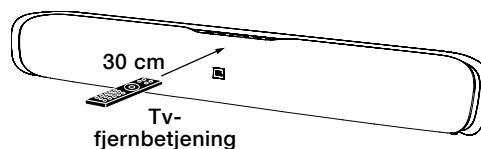

- Tryk på tv-fjernbetjeningens knap for lydstyrke knap, mens du samtidig trykker på knappen lydstyrke + på soundbar og holder denne nede. Hvis programmeringen lykkes, vil soundbars surround-knap for en kort stund skifte fra gult til hvidt lys, hvorefter den igen vil begynde at blinke gult.

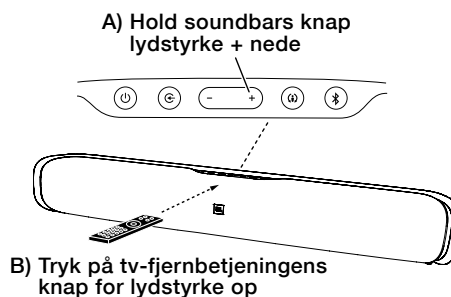

- Tryk på tv-fjernbetjeningens kan for lydstyrke ned, mens du samtidig trykker på knappen lydstyrke – på soundbar og holder denne nede. Hvis programmeringen lykkes, vil soundbars surround-knap for en kort stund skifte fra gult til hvidt lys, hvorefter den igen vil begynde at blinke gult.

**A) Hold soundbars knap lydstyrke – nede**

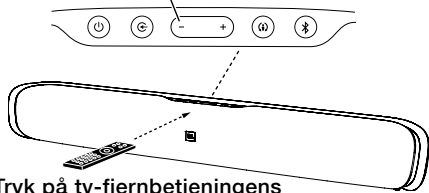

**B) Tryk på tv-fjernbetjeningens knap for lydstyrke ned**

- Tryk på tv-fjernbetjeningens mute-knap, mens du samtidig trykker på knapperne lydstyrke + og lydstyrke – på soundbar og holder disse nede. Hvis programmeringen lykkes, vil soundbars surround-knap for en kort stund skifte fra gult til hvidt lys, hvorefter den igen vil begynde at blinke gult.

**A) Hold soundbars knapper lydstyrke + og – nede**

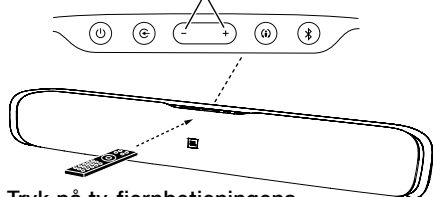

**B) Tryk på tv-fjernbetjeningens mute-knap**

3. Når du er færdig, skal du trykke på soundbars surround-knap og holde den nede, indtil knappen holder op med at blinke gult.

Soundbar vil nu reagere på tv-fjernbetjeningens lydstyrke- og mute-kommandoer.

## SPECIFIKATIONER

### CINEMA SB200 POWERED SOUNDBAR SPEAKER

Lavfrekvenstransducer:	En 89 mm keglemembran pr. frekvens
Højfrekvenstransducer:	En 25 mm dome-membran pr. frekvens
Forstærkereffekt:	60 watt topværdi pr. frekvens
Frekvensområde:	55 Hz – 23 kHz (-6 dB)
Strømforsyningskrav:	100 V – 240 V, 50 Hz/60 Hz, 60 W
Strømforbrug:	<0,5 W (standby), 60 W (maksimum)
Mål (H x B x D):	116 mm x 901 mm x 103 mm
Vægt (forsendelse):	5,1 kg